



 **Beta**

**INDÍTSUK  
ÚJRA EGYÜTT!**

**BETA**  
**ÚJDONSÁGOK**  
**2020**

AZ AKCIÓ ÉRVÉNYES: 2021.01.31-ig,  
AMÍG A KÉSZLET TART!

## C24S/7-M

024002037

158.976 Ft

### Szerszámkocsi

- 7 fiók (588x367 mm) teleszkópos, csapágyazott
- Négy acélmagvas kerék, Ø 125 mm: 2 rögzített, 2 elfordítható (egyikük fékkel).
- Elöl központi biztonsági zár
- Kiegészíthető a 2400S-R/PC papírtekerccstartóval

n°	h	max
5	70 mm	25 kg
1	140 mm	30 kg
1	210 mm	30 kg



## ANTRACITSZÜRKE



Teljesen kihúzható fiók üvegszál erősítésű nylon előlappal



Nagyszilárdságú, ABS anyagból készült munkalap

58 kg

## C50S

050000301

050000302

050000303

118.400 Ft

### 3-fiókos szerszámkocsi

Fő jellemzők:

- Hőkezelt munkalap
- 3 fiók (588x367 mm) teleszkópos, csapágyazott, 70 mm magas
- A fiókok habgumival bélelték
- Központi biztonsági zár elöl
- Nagy alsó polc olaj- és benzinálló gumi borítással
- Négy kerék Ø 125 mm: 2 rögzített és 2 forgókerék (egy kerék fékezhető)
- Statikus terhelhetőség: 400 kg
- Egyes fiókok teherbírása: 15 kg, egyenletes elosztással
- Igény szerint 2400S-R/PC papírtekerccs tartóval szerelve
- Igény szerint 5000MS lehajtható polccal



## MINDEN MŰHELYBEN ELENGEDHETETLEN!



- Praktikus oldalsó csavarhúzó tartó
- Két oldalsó beépített spray flakon tartó



## 5000MS

050000901

12.300 Ft

### Lehajtható polc a C50S szerszámkocsihoz

- Kiegészítő munkalapként használható
- Munkalap méretek: 425x378 mm, olaj- és benzinálló gumi borítással védve
- Terhelhetőség: 20 kg

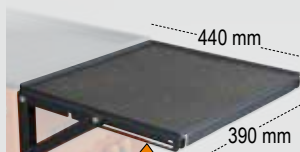

3,4 kg

n°	h	max
3	70 mm	15 kg

38 kg



## 5904VG/3M

059040220

**327.600 Ft**



**130 darabos szerszámkészlet lágy habzivacs tálcában**

A készletet a következő tárolókhöz ajánljuk: C23ST - C24S - C24SA - C24SA-XL - C24SL - C24SL/CAB - C37 - C39 - C39T - C39SM - C39MD - RSC55 - C59 - C28



### DB Megnevezés

- 16 Csillag-villáskulcs 6÷21 mm
- 5 Csillag-villáskulcs 22 - 24 - 27 - 30 - 32 mm
- 1 Vízpumpafogó 250 mm
- 1 Egyenes pofájú önzáró fogó 240 mm
- 8 T - szárú imbuszkulcs műanyag markolattal 2-2,5-3-4-5-6-7-8 mm
- 5 Imbusz csavarhúzókészlet Torx®-csavarokhoz T10-T15-T20-T25-T30
- 1 Állítható villáskulcs 250 mm
- 1 Műszerész olló
- 1 Fékes mérőszalag 5 m
- 1 Dekorkés 170 mm
- 5 Csavarhúzó hasítottfejú csavarokhoz 3x75 - 3,5x100 - 4x125 - 5,5x150 - 6,5x150 mm
- 3 Phillips®-csavarhúzó PH0x60 - PH1x80 - PH2x100 mm
- 1 Csavarhúzó hasítottfejú csavarokhoz, extra rövid penge 4x30 mm
- 1 Csavarhúzó Phillips® - csavarokhoz, extra rövid penge PH1x30 mm
- 5 Színes csavarhúzóbetét hasítottfejú csavarokhoz 0,5x3 - 0,6x4,5 - 0,8x5,5 - 1x5,5 - 1,2x6,5 mm
- 8 Színes hatszögű csavarhúzóbetét 2 - 2,5 - 3 - 4 - 5 - 6 - 8 - 10 mm
- 5 Színes csavarhúzóbetét Phillips®-csavarokhoz PH0 - PH1 - PH2 - PH3 - PH4
- 4 Színes csavarhúzóbetét Pozidriv®- és Supadriv®-csavarokhoz PZ1 - PZ2 - PZ3 - PZ4
- 11 Színes csavarhúzóbetét Torx®-csavarokhoz T6-T7-T8-T9-T10-T15-T20-T25-T27-T30-T40

### Beta-sz. Tálca

- 42 **M15**
- 42 **M16**
- 1048 **M153**
- 1052 **M153**
- 96T **M50**
- 97TTX **M55**
- 111 **M292**
- 1128BMX **M292**
- 1692/5 **M292**
- 1771 **M292**
- 1260 **M208**
- 1262 **M208**
- 1260N **M208**
- 1262N **M208**
- 860LP **M85**
- 860PE **M85**
- 860PH **M85**
- 860PZ **M85**
- 860TX **M85**

### DB Megnevezés

- 8 Színes csavarhúzóbetét Tamper Resistant Torx®-csavarokhoz
- 1 T9-T10-T15-T20-T25-T27-T30-T40 Betéttartó nyéllal 230 mm
- 1 Irányváltós racsnit, betéttartóval 100 mm
- 1 Mágneses betéttartó 80 mm
- 1 Adapter dugókulcs 1/4 - 1/4
- 2 Erősített laposvágó 100 - 200 mm
- 1 Lakatos kalapács 300 g
- 1 Műanyag kalapács Ø 35 mm
- 1 1/2" Gömbvégű toldó 125 mm
- 1 1/2" Gömbvégű toldó 250 mm
- 1 1/2"-os csúszkás T-hajtószár
- 1 1/2"-os irányváltós racsnit
- 19 1/2"-os hatlapú dugókulcs 10÷24 - 26 - 27 - 30 - 32 mm
- 1 Oldalsípőfogó, ipari kivitel 160 mm
- 1 Kombinált fogó, ipari kivitel 180 mm
- 1 Egyenes extra hosszú félkerécsőrű fogó, ipari kivitel 160 mm
- 1 Egyenes belső Seeger-fogó 180 mm
- 1 Hajlítót belső Seeger - fogó 170 mm
- 1 Egyenes külső Seeger-fogó 175 mm
- 1 Hajlítót külső Seeger - fogó 175 mm

### Beta-sz. Tálca

- 860RTX **M85**
- 851SR **M85**
- 860/55 **M85**
- 882P **M85**
- 892 **M85**
- 35 **M234**
- 1370 **M234**
- 1390 **M234**
- 920AN **M83**
- 920AN **M83**
- 920/25 **M83**
- 920/42 **M83**
- 920/55 **M83**
- 920A **M83**
- 1082GBM **M134**
- 1150GBM **M134**
- 1166GBM **M134**
- 1032 **M145**
- 1034 **M145**
- 1036 **M145**
- 1038 **M145**

16,2 kg

## M133

024500133

**14.600 Ft**



- 1082G 160 mm
- 1150G 180 mm
- 1166G 160 mm



650 g

## M134

024500134

**18.900 Ft**



- 1082GBM 160 mm
- 1150GBM 180 mm
- 1166GBM 160 mm



750 g

## M292

024500292

**16.900 Ft**



- 111 250 mm
- 1128BMX
- 1692/5 5 m
- 1771 170 mm

500 g

## C45/D

### C45 műhelyberendezés összeállítás

Az összeállítás a következőkből áll:

- 7 fiókos rögzített modul (C45M7)
- 7 fiókos szerszámkocsi (C45C7)
- Rögzített kiszolgáló modul (C45MS)
- 5 fiókos rögzített modul (C45M5)
- Kétajtós rögzített modul (C45MA)
- 5 lyukacsos szerszámtartó panel (C45PF)
- 5 faliszekrény (C45PM)
- 7 széles falikonzol (C45SL)
- 2 keskeny falikonzol (C45SS)
- 2 egyajtós szerszámos szekrény (C45AS1)

## C45/DX

045000075

**1.411.100 Ft**

### C45/DX műhelyberendezés összeállítás

- Rozsdamentes acéllal fedett MDF lap munkalap (C45PX/3-2,0MT)
- Rozsdamentes acéllal fedett MDF lap munkalap (C45PX/2-1,3MT)
- Önálló teljes sark rozsdamentes acéllal fedett MDF lap munkalappal (C45CORNER/X)



C45/DX

572 kg

## C45/EX

045000078

**490.600 Ft**

### C45/EX műhelyberendezés összeállítás

Az összeállítás a következőkből áll:

- 2 lyukacsos szerszámtartó panel (C45PF)
- 2 faliszekrény (C45PM)
- 2 szerszámos szekrény (C45SL)
- 1 keskeny falikonzol (C45SS)
- 1 egyajtós szerszámos szekrény (C45AS1)

- 7 fiókos rögzített modul és rozsdamentes acél borítású MDF munkalap (C45M7A/X):”
  - 1 fiók mérete 1248x406 mm
  - 6 fiók mérete 782x406 mm
  - 5 fiók 85 mm magas
  - 1 fiók 155 mm magas
  - 1 tárolórekesz közbenső polccal, ajtóval

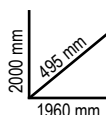
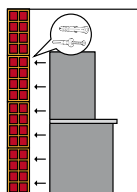

174 kg



C45/DW

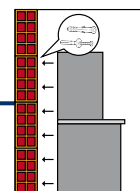

## C45/DW

045000076

**1.381.300 Ft**

**C45/DW műhelyberendezés összeállítás**

- Többrétegű fa munkalap (C45PW/3-2,0MT)
- Többrétegű fa munkalap (C45PW/2-1,3MT)
- Önálló teljes sarok többrétegű fa munkalappal (C45CORNER/W)

568 kg

## C45/EW

045000079

**469.900 Ft**

**C45/EW műhelyberendezés összeállítás**

Az összeállítás a következőkből áll:

- 2 lyukacsos szerszámtartó panel (C45PF)
- 2 faliszekrény (C45PM)
- 2 szerszámossal rendelkező szekrény (C45SL)
- 1 keskeny falikonzol (C45SS)
- 1 egyajtós szerszámossal rendelkező szekrény (C45AS1)

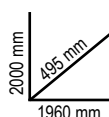
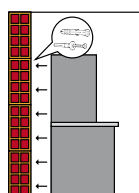

- 7 fiókos rögzített modul és többrétegű fa munkalap (C45M7A/W):
  - 1 fiók mérete 1248x406 mm
  - 6 fiók mérete 782x406 mm
  - 5 fiók 85 mm magas
  - 1 fiók 155 mm magas
  - 1 tárolórekesz közbenső polccal, ajtóval

173 kg

## C56PL O

056000021

85.100 Ft

### Összecsukható munkapad, könnyű kivitel

- Könnyű, kompakt, könnyen szállítható
- Gumival védett fogantyú a hatékony szállítás érdekében
- Csúszásgátló burkolattal rendelkező lábak
- Statikus terhelhetőség: 200 kg

- Horganyzott lemez munkalap (800x500mm), munkaoldalán olaj- és benzinálló gumiborítással

**MÉG KÖNNYEBB!**  
18,5 kg



18,5 kg

## 4900-COVER C49

049000930

7.000 Ft

### Nejlon takaró a C49 többfunkciós szerszámkocsihoz

- Anyaga: nejlon
- Méretek: 562 x 1002 x 592 mm



CA49-G  
049000112

CX49-G  
049000102



# 900/55Z

009000882

10.200 Ft

1/4" irányváltós racsni, krómozott

• 72 fogas mechanizmus

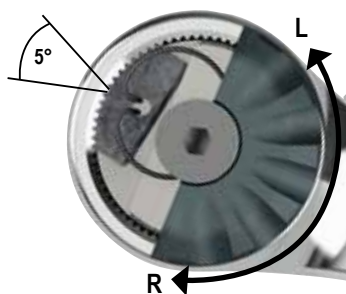

5° FELVÉTELI SZÖG

ÚJ 72 FOGAS MECHANIZMUS KOMPAKTABB RACSNIFEJ

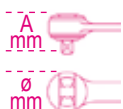

L mm	Ø mm	A mm	■
126	25	23	1/4

90 g

# 900/C12MZ

009000983

42.600 Ft

12 darab hatlapú dugókulcs, 20 darab csavarhúzóbetét és 7 tartozék szivacsbetétes fémdobozban

	861LP	●	0,5-0,8-1-1,2 mm
	861PE	○	3-4-5-6-8 mm
	861PH	⊕	PH0-PH1-PH2-PH3
	861TX	⊗	T8-T10-T15-T20-T25-T30-T40
	895/1	○	□1/4" - □1/4"
	900	○	4-5-5,5-6-7-8-9-10-11-12-13-14 mm
	900/20		50 mm
	900/21		150 mm
	900/25		
	900/42		115 mm
	900BG/30		128 mm
	900/55Z	⊗	



SOFT MODULE SYSTEM



350x150x50 mm

1,2 kg

# 910FTX/XL-C10

009100976

32.200 Ft

10 részes hosszú dugókulcs szerszám készlet Torx®-csavarokhoz műanyag dobozban

⊗ E6-E7-E8-E10-E11 E12-E14-E16-E18-E20



200 MM HOSSZÚ DUGÓKULCSOK



255x195x62 mm

1 kg

## 1169G/D3

011690073

12.100 Ft

1 kombinált fogó,  
1 hosszú félkerekcsőrű fogó,  
1 oldalcsípőfogó, csúszásmentes kétrétegű  
PVC bevonattal, ipari kivitel



A központtól eltolt csap  
közelebb viszi a forgáspontot  
a vágási ponthoz, így módon  
növelve az erőkar hatást.



1082G 160 mm



1166G 160 mm



1150G 180 mm

700 g

## 1169GBM/D3

011690273

15.700 Ft

1 kombinált fogó,  
1 hosszú félkerekcsőrű fogó,  
1 oldalcsípőfogó, kétkomponensű  
markolat, ipari kivitel



A központtól eltolt csap  
közelebb viszi a forgáspontot  
a vágási ponthoz, így módon  
növelve az erőkar hatást.



1082GBM 160 mm



1166GBM 160 mm



1150GBM 180 mm

760 g





LED lámpa,  
robosztus eloxált alumíniumból

- állítható fókusz

ÚJ FORMA

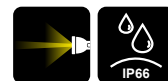

## 1833 XS/1

018330000

4.200 Ft



- elem üzemidő akár: 5.0 óra\*
- L 92 mm

33 g

## 1833 XS/2

018330001

4.600 Ft



- elem üzemidő akár: 10.0 óra\*
- L 133 mm

53 g

LED zseblámpa intenzív fényerővel,  
robosztus eloxált alumíniumból

- állítható fókusz
- 2 fényerősség beállítás



ÚJ FORMA



## 1833 S

018330002

7.600 Ft



- elem üzemidő akár: 10.0 óra\*
- L 150 mm

62 g

## 1833 L

018330004

16.300 Ft

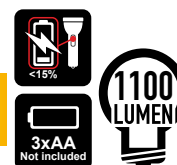

- elem üzemidő akár: 8.5 óra\*
- L 196 mm

300 g

## 1833 M

018330003

9.500 Ft

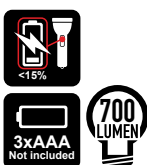

- elem üzemidő akár: 7.5 óra\*
- L 162 mm

165 g

## 1833 XL

018330005

20.300 Ft

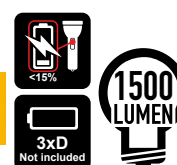

- elem üzemidő akár: 22.0 óra\*
- L 300 mm

420 g

## 1833 L/USB

018330054

24.300 Ft

LED zseblámpa intenzív fényerővel,  
robosztus eloxált alumíniumból,  
1.200 lumen

- állítható fókusz
- 3 fényerősség beállítás
- elem üzemidő: 3.0 óra
- USB-C töltés
- töltő nélkül szállítva

ÚJ FORMA

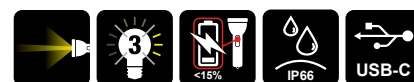

L 240 mm

ÚJRATÖLTHETŐ

380 g

\* a kiválasztott elemtől függően

## 1837F

018370050

18.000 Ft

Mágneses flexibilis lámpa, intenzív fényű LED-ekkel, robusztus eloxált alumíniumból, 500 lumen

- állítható fókuszt
- 2 fényerősség beállítás
- elemek: 3xAA (nem tartozék)
- elem üzemidő akár: 14.5 óra\*
- töltésjelző



ÚJ FORMA



L 460 mm

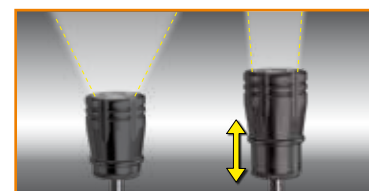

300 g

## 1837F/USB

018370060

26.500 Ft

Tölthető, mágneses flexibilis lámpa intenzív fényű LED-ekkel, robusztus eloxált alumíniumból, 600 lumen

- állítható fókuszt
- 2 fényerősség beállítás
- elem üzemidő akár: 10.0 óra\*
- USB-C töltés

ÚJRATÖLTHETŐ



ÚJ FORMA



L 460 mm

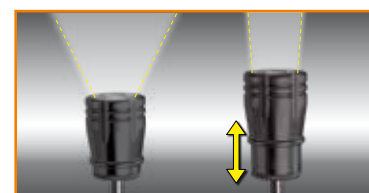
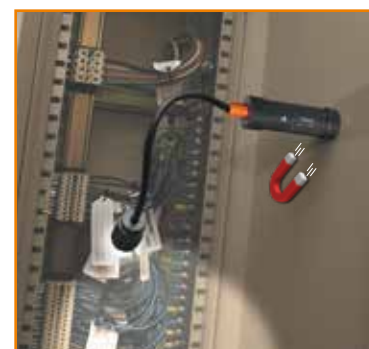

325 g

\* a kiválasztott elemtől függően



## 1838S

018380122

17.800 Ft

### Tölthető csuklós LED szerelőlámpa

- 180°-ban elforgatható
- csúszásmentes gumitest
- kettős kempő
- mágnes az alapon és hátoldalon
- töltővel szállítva (100-240V / 50-60Hz)
- töltési idő: 4h
- elem üzemidő: 2-7.5 óra

#### KETTŐS VILÁGÍTÁS

- ELŐRE: 150/300/700 lumen
- SPOT (FEJ): 200 lumen

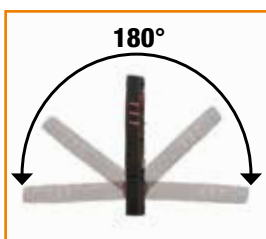

260x52x38 mm

ÚJRATÖLTHETŐ



380 g

## 1838SLIM

018380221

12.400 Ft

### Tölthető csuklós keskeny 3-LED-es szerelőlámpa

- mágneses talp
- töltési idő: 2,5h
- elem üzemidő: 2-4 óra/ spot 3 óra

#### HÁRMAS VILÁGÍTÁS

- ELŐL: 100/200 lumen
- HÁTUL: 180 lumen
- SPOT (FEJ): 80 lumen



307x29x17 mm

ÚJRATÖLTHETŐ

80 g

## 1693

016930020

31.100 Ft

IP54 CE

### Lézeres távolságmérő, 20 m

#### MÉRÉSEK:

- egyedi távolságmérés
- folyamatos mérés vagy minimum mérés
- automatikus kikapcsolás
- elem üzemidő: akár 4 000 mérés

#### MŰSZAKI ADATOK

Mérési tartomány	0,05m-20m (0.2in-66ft)
Lépték	m, in, ft
Mérési pontosság	±1,5 mm (± 0.06 in)
Lézerosztály	2
Elemek	AAA 2 x 1.5V

20 m



80 g

## 1693M

016930080

48.200 Ft

IP54 CE

### Multifunkciós lézeres távolságmérő, 80m

#### MÉRÉSEK:

- egyedi távolságmérés
- folyamatos mérés vagy minimum mérés

#### FUNKCIÓK:

- összeadás/kivonás
- területmérés
- térfogatmérés
- közvetett mérés (Pythagorasz mérőmódszer)
- dőlésmérés

- Automatikus kikapcsolás
- Puha szövet tartóval szállítva
- Elem üzemidő: akár 4 000 mérés

#### MŰSZAKI ADATOK

Mérési tartomány	0,05m-80m (0.2in-229ft)
Lépték	m, in, ft
Mérési pontosság	±1,5 mm (± 0.06 in)
Lézerosztály	2
Max. tárhely	99 egység
Elemek	AAA 2 x 1.5V

80 m



110 g



## 7043

070430001

21.500 Ft

CE

**LCD hegesztőpajzs automatikus sötétedéssel, ívhegesztéshez; MIG/MAG, TIG és plazmahegesztéshez, napelemes tápegység**

- Látómező: 92x43 mm
- Sötétedési tartomány: DIN 9-13, külső beállítás
- UV/IR védelem
- Sötétedési idő: 1/1000 s
- Világosodási idő: 0,1-1,0 mp
- Állítható sötétedés késleltetés
- Automatikus be- és kikapcsolás
- Köszörülés üzemmód
- Az optimalizált kialakításnak köszönhetően könnyebb lélegezni leeresztett rostállyal



900 g

## 1144L

011440050

6.600 Ft

**Kábelcsupaszoló állítható pengével kereszt- és hosszirányú blankoláshoz, Sima és horog alakú visszahúzzható pengével**



Ø 4 ÷ 28 mm



70 g

## 1148P

011480300

9.700 Ft

**Automata kábelcsupaszoló fogó**

0,2 ÷ 6,0 mm<sup>2</sup>



5 - 12 mm

Ø max. 2 mm  
CU/AL

0,2 - 6,0 mm<sup>2</sup>

105 g

## 1600Q 8

016000008

7.200 Ft

### Négyágú keresztkulcs (kapcsolószekrényekhez)

Különböző területeken végzett karbantartáshoz (pl. elektromos, hidraulikus, légtechnika, gáz) ajánlott csavarkulcs.



75 g

## 1600Q 10

016000010

9.200 Ft

### Nyolcágú csuklós csavarkulcs, vezérlőpanel kezelőknek

Könnyen állítható nyolcszög csavarkulcs a megfelelő fej gyors kiválasztásához.

A mágneses csuklós kötés nagyobb erőfejlesztést biztosít. 1/4" hajtószár dugókulcsokhoz.

Különböző területeken végzett karbantartáshoz (pl. elektromos, hidraulikus, légtechnika, gáz) ajánlott csavarkulcs.



105 g

## 9738

### Kenőanyag

- Kiemelkedő kenés és védelem.
- Maráshoz, fúráshoz, menetmetszéshez, valamint kézi és automatikus gépi megmunkáláshoz ajánlott.
- Magas oxidációállóság.
- Vízzel lemosható. Oldószert nem tartalmaz.



097380040	N.D.
097381040	1.200 Ft

400 ml

## 9741

### Többcéltű tisztítószer/ zsírtalanító

- Zsír, olaj, kátrány, szilikon és ragasztó oldására alkalmas tisztító- és zsírtalanítószert.
- Alkalmas fém, kemény műanyag, kerámia, acél és alumínium tisztítására.
- Nem tartalmaz olajmaradékot.



097410040	N.D.
097411040	1.200 Ft

400 ml

# 1996MQ/T

019960005

21.500 Ft

Szigetelt szövet  
500x500 mm

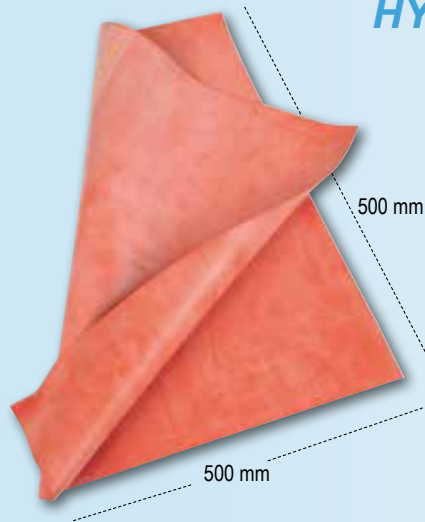

HYBRID



370 g

# 1996MQ/GM

Kompozit szigetelt védőkesztyű

CE

HYBRID



Méret	L mm	019960109	019960110	37.000 Ft	37.000 Ft
9	410	019960109		37.000 Ft	
10	410	019960110		37.000 Ft	

442 g

# 1996SVG

019960133

86.800 Ft

Pneumatikus vizsgáló szigetelt védőkesztyűkhöz

- az EN90603 szabvány szerinti kötelező vizsgálat



HYBRID



500 g

## 1898/K40

018980004

**821.600 Ft**

CE

**Kézi alkatrészmosó mechanikus alkatrészek tisztításához, fertőtlenítéséhez, melegített folyadék cirkulálásával**

- Megtakarítható az oldószerek és szénhidrogének ártalmatlanítási költsége
- A Beta enzim- és baktériumalapú ökológiai tisztítószere eltávolítja az olajmaradékokat a mechanikus alkatrészekből
- Az enzimatis folyamat elősegíti az olajos rész és szemosz szilárd rész szétválasztását; a baktériumok szén-dioxidá és vízzé bontja, így regenerálva a tisztítószert



**NINCS SZÜKSÉG  
A FOLYADÉK  
ÁRTALMATLANÍTÁSÁRA!**

**HATÉKONY ÉS  
KÖRNYEZETBARÁT**

### BERENDEZÉS:

- hosszúsörtéjű ecset és csatlakozó cső
- jobb és bal kézzel üzemeltethető
- perforált rozsdamentes acél rács
- fékezhető kerekek
- üzemi hőmérséklet kijelzés és alacsony szint figyelmeztetés

### EGYÜTT SZÁLLÍTOTT TARTOZÉKOK:

- 2 kanna 20 literes környezetbarát folyékony tisztítószert és 2 csomag baktérium



1000 mm  
750 mm  
900 mm



### MŰSZAKI ADATOK

Max. szivattyú kapacitás	10 l/perc
Tartálykapacitás	40 l
Üzemi hőmérséklet	+5°C ÷ +40°C
Súly	50 kg (üresen)

### FIGYELEM!

A 1898/K40 termék a következő országokban forgalmazható: Ausztria, Belgium, Franciaország (2021-től), Magyarország, Olaszország, Hollandia, Lengyelország, Portugália, Spanyolország, Egyesült Királyság.



50 kg





## 1760DGT/2

017600008

181.500 Ft



Digitális hordozható multiméter gépkocsikhoz, 2-csatornás oszcilloszkóppal és hullámgenerátorral

### KÉSZLET TARTALMA:

- multiméter mérőcsúcsok
- 2 BNC krokodilcsipesz az oszcilloszkóphoz
- mérőcsúcs oszcilloszkóphoz (1X és 10X)
- akkumulátortöltő
- tok



199 mm  
40 mm  
98 mm



## KÉTCSATORNÁS OSZCILLOSKÓP!



### MŰSZAKI ADATOK

Kijelző	2.8" színes TFT
Felbontás	320 x 240 pixel
Tápellátás	100V-240V AC, 50Hz-60Hz; DC BEMENET 5V DC-2A
Akkumulátor	2 x 2600 mAh
Súly	624 g

### MULTIMÉTER MŰSZAKI ADATOK

Teszt lehetőségek: feszültség, áramerősség, ellenállás, kapacitás, diódateszt, be-ki  
Max. feszültség: 600V DC  
Max. áramerősség: 10A DC  
Max. ellenállás: 40MΩ  
Max. kapacitás: 100uF

### OSZCILLOSKÓP MŰSZAKI ADATOK

#### Függőleges

Sávszélesség: 40MHz  
Mintavételi frekvencia tartomány: 250MSa/s (egy csatorna) - 125MSa/s (két csatorna)  
SEC/DIV tartomány: 5ns/div ÷ 500s/div 1,2,5 sorozat

#### Vertikális

VOLTS/DIV tartomány: 10mV/div ÷ 10V/div BNC bemenettel  
Választható analóg, sávszélesség limit, jellemző: 20MHz  
Alsó frekvenciamenet (-3db): ≤10Hz a BNC  
DC erősítés pontosság: ± 3% normál vagy közepes üzemmód,  
10V/div ÷ 10 mV/div

#### Triggerek: Edge

Mód: Auto, Normál, Egyedi  
Élesítés: Emelkedő, Eső, Emelkedő és Eső  
Forrás: CH1, CH2

#### Bemenet

Csatlakozás: DC, AC vagy GND  
Támogatott mérőszonda csillapítási tényezők: 1X, 10X, 100X, 1000X

#### Hullámforma generátor

Hullámforma frekvencia: Szinusz (1Hz÷25MHz), Négyszög (1Hz÷10MHz), Fűrészfog (1Hz÷MHz), EXP (1Hz÷5MHz)  
Szélesség: 2.5Vpp (50Ω) - 5Vpp (magas impedancia)  
Kimeneti impedancia: 50Ω



624 g

## 1497KB/S3

014970050

20.400 Ft

### 3 darabos készlet Knorr-Bremse elektromos csatlakozók eltávolítására

- 1 szerszám bajonettzáras csatlakozókhöz
- 1 egyfejtű szerszám kétpólusú csatlakozókhöz
- 1 kétféjtű szerszám 4-, 6- és 12-pólusú csatlakozókhöz



437 g

## 1497/S3

014970400

4.700 Ft

### 3 elektromos jel érzékelő kábel

- 1 db egyenes
- 1 db 45°
- 1 db 90°

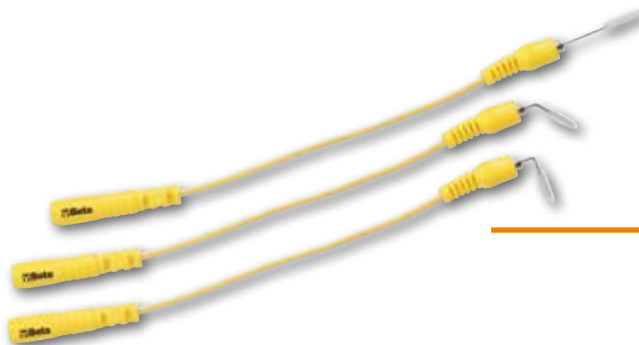

1760DGT 017600005



10 g

## 1760TMC

017600710

214.000 Ft

IP54 CE

### Infravörös hőkamera

Kompakt hőkamera érintésmentes hőmérséklet méréshez, alkalmazható az építőiparban, mechanikus, elektromos és fűtőberendezéseknél

- **hőmérséklettartomány: -20 °C ÷ +600 °C**
- LCD TFT kijelző, 2", 240x320
- érzékelő, 32x32 pixel
- adattörzítési frekvencia 7Hz
- érzékenység <347mK
- forró és hideg pontok automatikus rögzítése
- képfarmátum: .bmp (max. 100 kép)
- állítható emissziós tényező
- tápellátás: 3 AAA alkáli elem
- USB interfész
- IP54
- infravörös sáv: 6,5÷14µm
- látható és infravörös kép egyesítés: 0,5; 1; 2m
- riasztás funkció, elfogadható maximum- és minimumhőmérséklet választás



**HŐMÉRSÉKLETTARTOMÁNY:  
-20 °C ÷ +600 °C**

450 g



## 1878 2

018780002

**3.400 Ft**

### Folyadékgyűjtő tartály

- Maximális űrtartalom: 2 l
- Különösen alkalmas robogók olajcseréjéhez



2 l

l	H mm
2	85

280 g

## 1878 4

018780004

**7.500 Ft**

### Folyadékgyűjtő tartály, hordozható

- Motorkerékpárokhoz alkalmazható
- Maximális űrtartalom: 4 l
- Fröccsenésgátló



4 l

l	H mm
4	100

500 g

## 1878 8

018780008

**3.900 Ft**

### Folyadékgyűjtő tartály

- Motorkerékpárokhoz alkalmazható magasság
- Maximális űrtartalom: 8 l



8 l

l	H mm
8	110

500 g

## 1879/FUEL

018790010

**29.400 Ft**

### Kézi folyadékleszívó, 6 l

Szénhidrogéneknek ellenálló



550±710 mm  
235 mm  
235 mm



**SZÉNHYDROGÉNEKNEK ELLENÁLLÓ**

1,3 kg

## 960T/C11

009600031

51.300 Ft

38" 12"

### Dugókulcs készlet érzékelők eltávolításához/beszereeléséhez

#### Készlet tartalma:

- 1 kétoldalas hatlapú dugókulcs, méret: 1" - 11/16" olajnyomás érzékelőkhöz
- 1 nyitottvégű hatlapú dugókulcs, 29 mm, oxigénérzékelőkhöz
- 1 nyitottvégű tizenkétszögű dugókulcs, 27 mm, injektorokhoz
- 1 nyitottvégű hatlapú dugókulcs, 22 mm, vákuumkapcsolókhöz
- 1 nyitottvégű hatlapú dugókulcs, 22 mm, 80 mm hosszú, oxigénérzékelőkhöz
- 1 nyitottvégű hatlapú dugókulcs, 22 mm, 90 mm hosszú, oxigénérzékelőkhöz
- 1 nyitottvégű hatlapú dugókulcs, 22 mm, kompakt, 30 mm hosszú, oxigénérzékelőkhöz
- 1 nyitottvégű hatlapú dugókulcs, 22 mm, kompakt, 50 mm hosszú, oxigénérzékelőkhöz
- 1 nyitottvégű hatlapú és tizenkétszögű dugókulcs, 22 mm, kompakt, 34 mm hosszú, oxigénérzékelőkhöz
- 1 nyitottvégű hatlapú dugókulcs, 22 mm, cső formájú
- 1 menetfúró M18x1,5



330x270x25 mm

3,1 kg

## 1456/C8

014560010

18.000 Ft

### Hengerfejtömítés beillesztő készlet

Gyors, pontos hengerfejtömítés beillesztést tesz lehetővé

#### Készlet tartalma:

- 1 pár M10x1,5, 60 mm hosszú vezetőcsap
- 1 pár M10x1,5, 35 mm hosszú vezetőcsap
- 1 pár M9x1,25, 55 mm hosszú vezetőcsap
- 1 vezetőcsap eltávolító nyél
- 1 vezetőcsap eltávolító hosszabbító



300x90x65 mm

650 g

## 1462CF-SN/C6

014620026

33.300 Ft

38"

### 6 darabos nyitott, csuklós hatlapú dugókulcs készlet üzemanyag befecskendező csatlakozókhoz

Méretetek: 12-14-16-17-18-19



275x182x64 mm

1,6 kg



## 1438DCT

014380300

35.700 Ft

38"

**6-fokozatú DCT sebességváltó  
kiszerező/beépítő szerszám**

Volvo, Ford, Chrysler és Dodge típusokhoz



1,2 kg

## 1474E/VW2

014740150

8.600 Ft

**Gyújtótekercs kiséző  
a VAG csoport járműveihez**

1.0 - 1.2 - 1.4 - 2.0 motorokhoz



200 g

## 1758B-RNT

017580035

6.400 Ft

**Gyorscsatlakozó a 1758B  
visszafolyásgátló tölcserhez**

Renault 1.5 dCi motorhoz



1758B  
017580030



20 g

## 1484PSA

014840012

3.100 Ft

Vízszivattyú hajtósíj felhelyező  
szerszám szíjfestítő nélküli  
modellekhez

A PSA és Opel csoport járműveihez  
1.0 - 2.0 motorokhoz



10 g

## 1485MRC/T

014850315

7.900 Ft

Feszítőkar Mercedes motorokba szerelt  
segédhajtás szíjakhoz

M133 - M270 motorokhoz

L 510 mm



L mm	⊙
510	T55

465 g

## 1485VLV/T

014850320

16.900 Ft

Feszítőkar Volvo motorokba szerelt  
segédhajtás szíjakhoz

L 420 mm



L mm	⊙	○ mm
420	T50-T60	15

460 g



# 1481K/S4

014810400

7.000 Ft

4 db önzáró csatlakozó csövek lezárásához

Méreték: 5/16" - 3/8" - 1/2" és hurok

5/16" - 3/8" - 1/2" és hurok



90 g

# 1482/2

014820002

26.300 Ft

Állítható kulcs az üzemanyagtartály szereléséhez



Ø mm	∅ mm
89÷200	16

1,6 kg

# 1529/PG

015290010

16.700 Ft

Nagynyomású gázolaj pumpa lehúzó, a VAG csoport járműveihez



∅ mm	∅
15-24	

555 g



## 1467TU

014670090

16.000 Ft

### Záróelem fékfolyadék tartályokhoz

- A tartályok 90%-hoz alkalmazható
- A 1467LF cikkszámú Beta termékhez

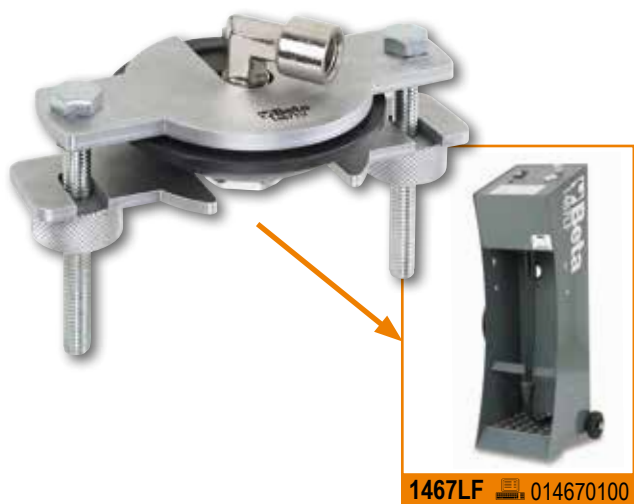

1467LF 014670100

600 g

## 1470PF

014700200

18.400 Ft



### Dobfék fékmunkahenger szerelő szerszám

A pofák nyitva maradnak, így könnyű a munkahenger cseréje

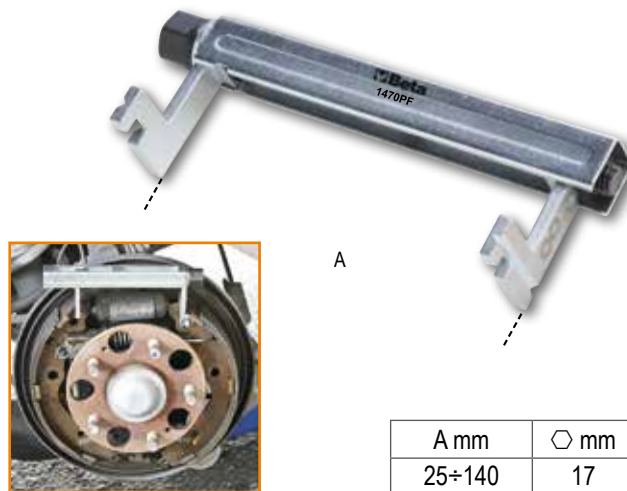

A

A mm	mm
25÷140	17

250 g

## 1471GF

014710310

2.700 Ft

### Hajlítható horog pár a féknyereg megtartásához fékbetét csere közben



Max 5 kg



50 g

## 1528

015280000

47.300 Ft



### Önzáró féktárcsa lehúzó

A min÷max (mm)	mm
170÷380	19



A

480x240x60 mm

4,8 kg





## 728L/S3

007280393

20.000 Ft

### 3 gépi dugókulcs

© 30-32-36 mm



3/4"



2,2 kg

## 437K/9

004370029

18.100 Ft

### Kerécsavar sérült külső és belső csavarment javító készlet

• Lehetővé teszi az eredeti menet javítását és utánkösörülését

#### A készlet tartalma:

- Menetfúrók: M12x1,25 - M12x1,5 - M12x1,75 - M14x1,5
- Menetmetszők: M12x1,25 - M12x1,5 - M14x1,5



mm

12 - 24

161x123x50 mm

550 g

## 437K/10

004370030

27.500 Ft

### Oxigénérzékelő sérült menet javító készlet M18x1,5

#### Készlet tartalma:

- 1 nagyoló dörzsár M18
- 1 menetfúró M18x1,5
- 1 menetfúró M20x1,5
- 5 menetes persely M18x1,5
- 1 perselyező szerszám



mm

13 - 27

190x105x40 mm

800 g

## 437K/12

004370032

21.000 Ft

### Féltengely bordázat helyreállító készlet

• Lehetővé teszi az eredeti menet javítását és utánkösörülését

#### A készlet tartalma:

- Metrikus méret: M16x1,0 - M16x1,5 - M20x1,0 - M20x1,5 - M22x1,5 - M24x1,5 - M24x2,0 - M27x2,0
- Hüvelyk méret: 3/4x16 - 3/4x20 - 13/16x20 - 27/32x20



mm

32 - 35

220x118x52 mm

840 g

## 3070BE/K

030700250

682.200 Ft



### Hordozható, kézzel hajtott elektronikus kerékkiegyensúlyozó

Kézzel hajtott, mikroprocesszoros kerékkiegyensúlyozó rendszer (motor nélkül), vas vagy ötvözet auto- és motorkerékpár-kerekek kiegyensúlyozására

- kompakt, könnyen szállítható, használható műhelyben és versenypályán
- munkapadra vagy falra szerelhető
- a szoftver tartalmazza az összes kiegyensúlyozó programot, lehetőséget az öntapadós keréksúly pozíciók leolvasására (ALUS), küllők mögé rejtett keréksúlyokra (SPLIT) és a kiegyensúlyozatlanság optimalizálására
- a BETA 3070BE/S állítható konzollal együtt használható (opcionális)



**KOMPAKT ÉS HORDOZHATÓ**



#### A KERÉKCENTRÍROZÓVAL SZÁLLÍTOTT TARTOZÉKOK

- rugalmas mérőléc
- gyűrűsanya kézikerékkel és 3 db Ø 45 ÷ 110 mm átmérőjű kúppal

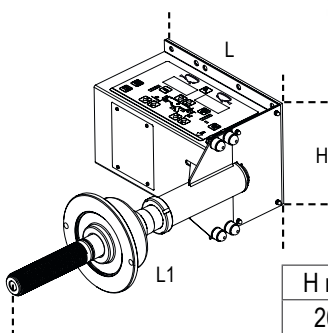

H mm	L mm	L1 mm
200	381,5	646



#### MŰSZAKI ADATOK

Tápfeszültség	115-230V AC o 12-24V DC
Max. felvett teljesítmény	0.15 kW
Centrírozási sebesség	100 rpm
Mérési bizonytalanság	1 gr
Felni szélesség	1.5" ÷ 20" (40÷ 510 mm)
Max. kerék súly	75 kg



14,5 kg



## 3070BE/F

030700202

**345.000 Ft**

**Univerzális motorkerékpár illesztőperem, Ø 40 mm, a 3070BE/K kerékkiegyensúlyozóhoz**

Ø 15 ÷ 35 mm központi átmenőfuratú  
abroncsokhoz, és max. Ø 68 mm peremes kerekek  
kiegyensúlyozásához



4,5 kg

## 3070BE/S

030700201

**254.000 Ft**

**Állítható konzol a 3070BE/K hordozható elektronikus kerékkiegyensúlyozóhoz**

Segítségével a kerékkiegyensúlyozó falra vagy munkapadra rögzíthető, csökkentve a helyigényt



10,8 kg

## 3070BE/B

030700203

**388.400 Ft**

**8 részes befogóbetét készlet motorkerékpár kerekhez, a 3070BE/K kerékkiegyensúlyozóhoz**

A következő átmérőjű kerekhez:  
28 - 25 - 22 - 20 - 19,05 - 17 - 16 - 15



1,2 kg

## 1551/C20

015510020

38.200 Ft

### Toronycsapágy szerelőkészlet

#### Készlet tartalma:

- 7 hatlapú dugókulcs, méretek: 16 - 17 - 18 - 19 - 21 - 22 - 24
- 1 hosszabbító, hossz: 120 mm
- 3 belső nyílású bit, méretek: 8x5 - 8x6 - 11x8
- 1 belső imbusz bit, méret: 10 mm
- 1 XZN® bit, méret: M10
- 1 Torx® bit, méret: T50
- 4 imbusz bit, méret: 5 - 6 - 7 - 8
- 1 bittartó hosszabbító, hossz: 95 mm
- 1 bittartó hosszabbító, hossz: 190 mm



12"



5/16"

320x245x71 mm

2,6 kg

## 1552/C9

015520020

29.600 Ft

### Készlet lengéscsillapító, lengőkar gömbfej és kormány csukló foglalat szétválasztásához

Az egyes vagy kettős visszahúzófej (pl. a VAG csoportnál használt) kettős csuklókon is lehetővé teszi a munkát



195x140x40 mm

1 kg

mm

13

## 1558/C13

015580200

55.200 Ft

### Belső és külső seeger gyűrűkhöz használható szerszámkészlet, csavaros működéssel

A négyszög csatlakozónak köszönhetően mindkét használati módban nagy erő fejthető ki

#### Szállított hegyek:

- egyenes: Ø 2,5 - 3 - 3,5 - 3,8 mm
- 45°: Ø 2,5 - 3 - 3,5 - 3,8 mm
- 90°: Ø 2,5 - 3 - 3,5 - 3,8 mm



3/8"

330x220x45 mm

1,8 kg

Ø mm

Ø mm

5,5÷77

5,5÷77



## 4 db gumiabroncs tároló zsák

- megvédi az abroncsot a karcolástól és portól
- megakadályozza a nyári és téli gumik polimerjeinek korai fáradását tárolás során
- hordozófüllel
- anyag: mosható nejlon

4x

IDEÁLIS  
GUMIABRONCS  
TÁROLÁSHOZ



A kerékabroncs pozíció  
azonosítását segítő ikon  
(bal/jobbs első/hátsó)

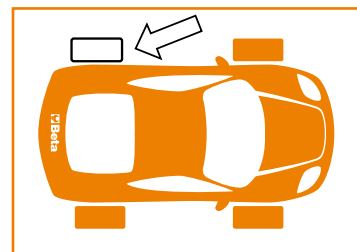

973 14-18

009730014

22.400 Ft

A következő felnikhez:

14" ÷ 18" cikkszám 009730014  
19" ÷ 22" cikkszám 009730019

973 19-22

009730019

24.400 Ft

1367/K10

013670200

41.900 Ft

Kivágó készlet parkolásérzékelők  
felszereléséhez

Készlet tartalma:

- méretek: 17 - 18 - 18.2 -  
19 - 20 - 22,5 - 24 - 26 -  
26,7 - 32 mm

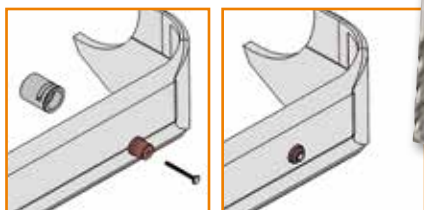

MERŐLEGES,  
SORJAMENTES  
FURATOK



mm

12

190x130x58 mm

645 g

## 1360G

01360000

15.400 Ft

**Puha gumikalapács, hengerfejtömítés és kényes alkatrészek beépítéséhez**

A puha ütőfelület elnyeli az ütés energiáját így meggátolja a megmunkált felület sérülését.

L mm	Ø mm
280	72



670 g

## 1479LV/S3

014790100

7.200 Ft

**3 darabos multifunkciós bontórúd készlet, fém**

**Méretek:**

1479LV/1: 10x12 mm

1479LV/2: 4,8x9,6 mm

1479LV/3: 2,8x6 mm



114 g

## 1479ML/B17

014790700

16.200 Ft

**17 darabos multifunkciós bontórúd készlet, műanyag**



**KÜLÖNÖSEN  
APRÓLÉKOS  
MUNKÁKHOZ  
AJÁNLOTT**

130x205x30 mm

250 g

## 1479LB/C5

014790150

26.100 Ft

**5 darabos fém kárpitpatent kieszedő készlet**



215x165x50 mm

770 g



## 3003PRO

030030150

68.600 Ft

Ütésálló műanyag aláfekvő

Részei:

- ergonomikus fejpárna
- puha hátvédő
- 2 db 178 mm kettőscsapágyú kerék az egyenetlen felületeken, csöveken/kábeleken való zavarmentes mozgásért
- 1 forgókerék
- két magassági beállítás: 38 vagy 76 mm
- 2 hordozható LED lámpa (250 lumen) rögzítőmágnessel
- teherbírás: 200 kg
- súly: 7,7 kg

### STRAPABÍRÓ ÉS ERGONOMIKUS

Max kg  
200



### KETTŐS LED LÁMPA MÁGNESSEL



H min mm	H Max mm	L mm	L1 mm
170	230	1040	570

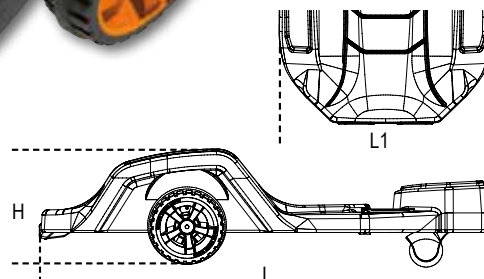

7,7 kg



## 3003PRO/SP

030030151

17.400 Ft

Falra szerelhető műanyag tartó a 3003PRO aláfekvő ágyhoz

Falra, emelőre, fiókos szekrényre vagy más berendezésre rögzíthető, így az aláfekvő biztonsági zárral felszerelt gyorsrögzítő rendszerhez rögzíthető



## 3003PRO/PM

030030152

1.800 Ft

Mágneses szerszámtartó, kerék, 3003PRO aláfekvőhöz

Az aláfekvő keréktárcsájához rögzítve megtartja a kis tárgyakat



## 3003C

030030100

48.300 Ft

### Ütésálló műanyag aláfekvő

Részei:

- szénzsálas fej- és derékrész
- felső fémlamezek mágneses tartozékok tárolására
- 6 db Ø 79 mm gumikerék
- Max. teherbírás: 120 kg
- Súly: 5,5 kg



5,5 kg

## 2254SM

022540033

16.400 Ft

### Aláfekvő szivacs, EVA

Kettős kivitel:

- 1 oldal puha EVA
- 1 oldal kemény karbon a jobb csúszásért



670 g

## 3026/SA

030260510

32.400 Ft

### Kerékagy támasz hidraulikus hajtómű emelőhöz

- Kerékagy karbantartáshoz és lengéscsillapító cseréhez
- A 3026 0,3 és 3026 0,5 hidraulikus hajtómű emelőhöz csatlakoztatható

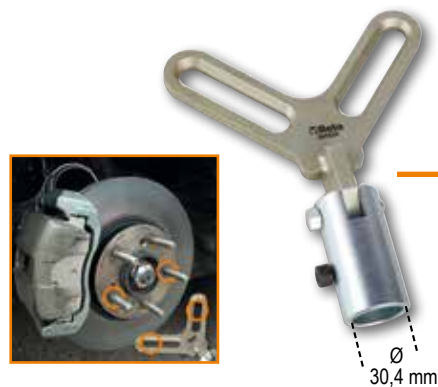

950 g

## 3026/SAM

030260515

41.600 Ft

### Lengéscsillapító támasz hidraulikus hajtómű emelőhöz

- Lengéscsillapítók kitámasztásához a felfüggesztő kar leszerelése esetén
- Lengéscsillapító konzol, max. átmérő 80 mm, kiegészítő adapter max. 60 mm átmérőhöz
- A 3026 0.3 és 3026 0.5 hidraulikus hajtómű emelőhöz csatlakoztatható



2,5 kg



# 8181 6/S4

081810906

19.000 Ft

4x

4 darabos rögzítőrendszer,  
LC 1000 kg, vízálló poliészter  
hátzissákkal

Hevederenként 2 egyhorgos akasztó  
Heveder szélesség: 35mm  
Teljes hossz: 6 m

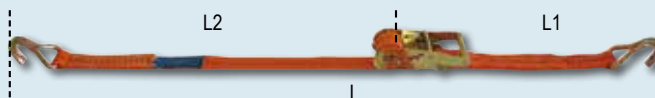

EN 12195-2

L m	L1 mm	L2 mm
6	400	5600

4 kg

# 8182 8,5/S2

081821985

15.700 Ft

2x

2 darabos rögzítőrendszer,  
LC 2000 kg, vízálló poliészter  
hátzissákkal

Hevederenként 2 egyhorgos akasztó  
Heveder szélesség: 50mm  
Teljes hossz: 8,5 m



EN 12195-2

L m	L1 mm	L2 mm
8,5	400	8100

5,5 kg

# 8190 10

081900010

18.600 Ft

Kéthorgos racsnis teherkötő  
8. biztonsági fokozatú

**MŰSZAKI ADATOK**

- Min. biztonsági koefficiens: 2
- Hőkezelés: díjazás ellenében
- Termékspecifikáció

**RENDELKEZÉSRE ÁLLÓ TANÚSÍTVÁNYOK**

- Termékleírás
- Vizsgálati jelentés 2.2 UNI EN10204
- Ellenőrzési tanúsítvány 3.1 UNI EN10204

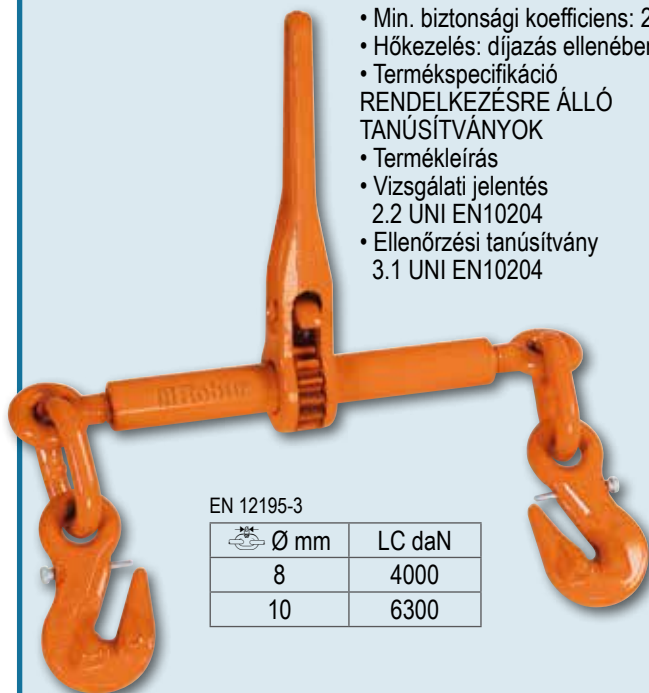

EN 12195-3

Ø mm	LC daN
8	4000
10	6300

5,5 kg

# 8190B 8X3,5

081901308

35.900 Ft

Ø mm	LC daN	L m	kg
8	4000	3,5	6

# 8190B 10X3,5

081901310

48.500 Ft

Ø mm	LC daN	L m	kg
10	6300	3,5	9,8

Horgos teherkötő rögzítőlánc  
8. biztonsági fokozatú

**MŰSZAKI ADATOK**

- Min. biztonsági koefficiens: 2
- Hőkezelés: díjazás ellenében
- Emelőlánc azonosító

**MELLÉKELT TANÚSÍTVÁNYOK**

- Gyártói tanúsítvány
- RENDELKEZÉSRE ÁLLÓ TANÚSÍTVÁNYOK
- Vizsgálati jelentés 2.2 UNI EN10204
- Termékleírás

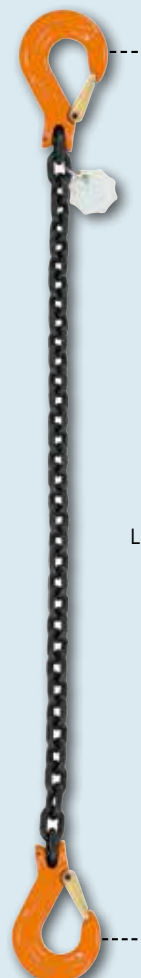

## 7362B

21.700 Ft

**jól szellőző mesh szövet munkacipő TPU betétekkel**

A sarok stabilitását segítő alátámasztás, elasztikus bebújós szár és EVA talprész nagy ellenállású nitril gumitalppal

- Orrvédő nélkül
- Talpvédelem nélkül



**0-GRAVITY**



EU	UK	
39	6	073620039
40	6,5	073620040
41	7	073620041
42	8	073620042
43	9	073620043
44	10	073620044
45	10,5	073620045
46	11	073620046
47	12	073620047
48	13	073620048

EN 20347  
2012

O1 FO HRO SRC

## 7363N

22.700 Ft

**víztaszító mesh szövet munkacipő TPU betétekkel**

A sarok stabilitását segítő alátámasztás, elasztikus bebújós szár és EVA talprész nagy ellenállású nitril gumitalppal

- Orrvédő nélkül
- Talpvédelem nélkül

**KIEMELKEDŐEN KÖNNYŰ:  
42-es méret súlya kb: 330 g**



**0-GRAVITY**



EU	UK	
39	6	073630039
40	6,5	073630040
41	7	073630041
42	8	073630042
43	9	073630043
44	10	073630044
45	10,5	073630045
46	11	073630046
47	12	073630047
48	13	073630048

EN 20347  
2012

O2 FO HRO SRC

## 7431P

1.600 Ft

**Két pár sneaker zokni szellőző betétekkel. Egy pár fekete/narancs és egy pár fekete/szürke színű zokni.**

- A pamutnál tartósabb
- Könnyű és jól szellőző
- Nejlón és pamut erősítéssel az orrnál és a sarokrésznél
- Természetes bambusz szállal átszőtt nejlón talprész



M	L	
39-42		074310102
43-46		074310104

Bamboo fiber



breathable

resistant

anti bacterial



## 7528 *Jeans*

**11.800 Ft**

**Elastikus farmernadrág (munkaruha)**  
**98% pamut-denim, 2% elasztán, 340g/m<sup>2</sup>**

- Kőmosott
- Két nagyméretű első zseb
- Két hátsó zseb
- Nagyméretű bal oldali oldalzseb tépőzárral és kis szerszamos zsebbel
- Colstoktartó zseb és kalapácstartó fül



**SLIM FIT**



XS	075280046
S	075280048
M	075280050
L	075280052
XL	075280054
XXL	075280056
XXXL	075280058

## 7529 *Jeans*

**9.400 Ft**

**Elastikus bermuda munkanadrág**  
**98% pamut-denim, 2% elasztán, 340g/m<sup>2</sup>**

- Kőmosott
- Két nagyméretű első zseb
- Két hátsó zseb
- Nagyméretű bal oldali oldalzseb tépőzárral és kis szerszamos zsebbel
- Colstoktartó zseb és kalapácstartó fül



**SLIM FIT**



XS	075290046
S	075290048
M	075290050
L	075290052
XL	075290054
XXL	075290056
XXXL	075290058

## 7575N

**17.000 Ft**

**Softshell mellény**  
**90% nejlon, 10% elasztikus szövet, 250 g/m<sup>2</sup>**

- Elöl cipzáros
- Két cipzáros zseb a derékrészen
- Külső függőleges cipzáros zseb a mellészen



S	075750301
M	075750302
L	075750303
XL	075750304
XXL	075750305
XXXL	075750306

## 7547BL

5.200 Ft

Három gombos pólóing,  
100% pamut, 200 g/m<sup>2</sup>,  
kék

XS	075470200
S	075470201
M	075470202
L	075470203
XL	075470204
XXL	075470205
XXXL	075470206



## 7547G

5.200 Ft

Három gombos pólóing,  
100% pamut, 200 g/m<sup>2</sup>,  
szürke

XS	075470300
S	075470301
M	075470302
L	075470303
XL	075470304
XXL	075470305
XXXL	075470306



## 7547N

5.200 Ft

Három gombos pólóing,  
100% pamut, 200 g/m<sup>2</sup>,  
fekete

XS	075470400
S	075470401
M	075470402
L	075470403
XL	075470404
XXL	075470405
XXXL	075470406





## 7549BL

3.400 Ft

“Work” póló, 100% pamut,  
150 g/m<sup>2</sup>, kék

XS	075490200
S	075490201
M	075490202
L	075490203
XL	075490204
XXL	075490205
XXXL	075490206



## 7549G

3.400 Ft

“Work” póló, 100% pamut,  
150 g/m<sup>2</sup>, szürke

XS	075490300
S	075490301
M	075490302
L	075490303
XL	075490304
XXL	075490305
XXXL	075490306



## 7549N

3.400 Ft

“Work” póló, 100% pamut,  
150 g/m<sup>2</sup>, fekete

XS	075490400
S	075490401
M	075490402
L	075490403
XL	075490404
XXL	075490405
XXXL	075490406



## 9565T

☎ 095650200

**89.600 Ft**

Lemezacél hordóasztal lakkozott rétegelt nyírfa asztallappal

A függőleges beállításhoz dupla távtartó csövekkel (7 cm és 20 cm) szállítva.

☰ h 95 → 108 cm - Ø 70 cm



📦 18,2 kg

## 9565S

☎ 095650300

**39.800 Ft**

Lemezacél hordószelek kivehető műbőrrel



☰ h 60 cm - Ø 38 cm

📦 6 kg

## 9565K

☎ 095650500

**169.200 Ft**

Hordóasztal két székkal



📦 30,2 kg



## 9565BBQ

095650100

104.500 Ft



### Lemezacél grillhordó ráccsal, parázstartóval és zárható fedéllel

Krómozott acélgrill (a 21/03/73 olasz miniszteri rendeletnek és az élelmiszerekkel rendeltetésszerűen kapcsolatba kerülő anyagokról és tárgyokról szóló 1935/2004/EK rendeletnek megfelelően) fogóval és lábbal



h 88 cm - Ø 59 cm



22 kg

## 9565ICE

095650400

42.100 Ft

### Lemezacél jégtároló hordó fedéllel



- Karcolásmentes tartállyal, élelmiszercélú felhasználásra tanúsítva
- A belső oldalon rozsdagátló, vízálló festék bevonat
- A tartályt jéggel feltöltve palackos és dobozos italok hűthetők

h 60 cm - Ø 38 cm

6 kg

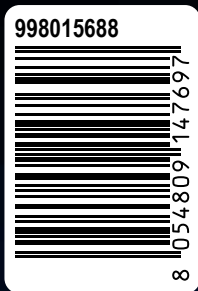

**Beta Utensili S.p.A.**  
**Via Volta 18**  
**20845 Sovico (MB)**  
**Tel. 039.2077.1**  
**Fax 039.2010742**  
**[www.beta-tools.com](http://www.beta-tools.com)**

**AZ AKCIÓ ÉRVÉNYES: 2021.01.31-ig, AMÍG A KÉSZLET TART!**



“A Beta Utensili S.p.A. fenntartja magának a jogot, hogy termékpalettáját, árait előzetes bejelentés nélkül változtassa, illetve módosítsa.  
A nyomdai hibákért felelősséget nem vállalunk!”